

# PANEELILED Q1 JA Q2 ASENNUS OSRAM 24VDC MUUNTAJAAN

## 1. Valaisimet

Paneeliled Q1 100x100mm  
5W-24Vdc

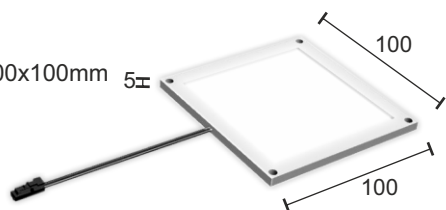

					Ta 20 °C	24 V DC 5 W	320-365 lm	IP20
--	--	--	--	--	-------------	----------------	---------------	------

Paneeliled Q2 200x100mm  
6W-24Vdc

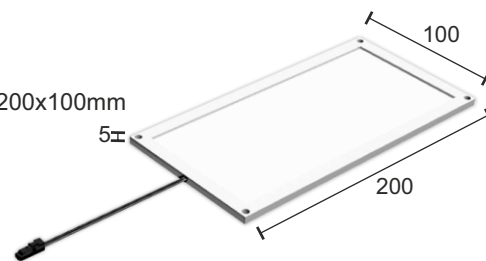

					Ta 20 °C	24 V DC 6 W	455-525 lm	IP20
--	--	--	--	--	-------------	----------------	---------------	------

## 2. Asennus

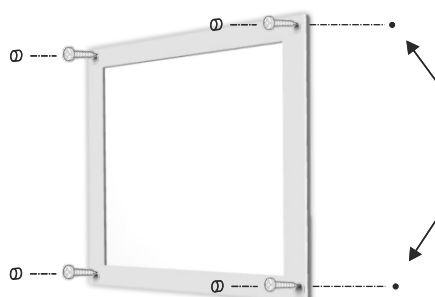
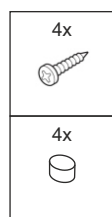

Ø2x3mm  
esiporaus tarvittaessa

1,8x6mm  
(PH-1)



## 3. Valaisimien kytkennät LED muuntajaan

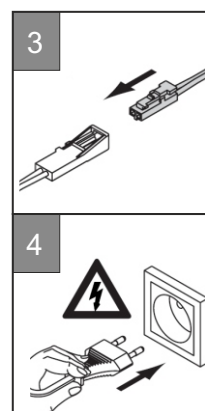
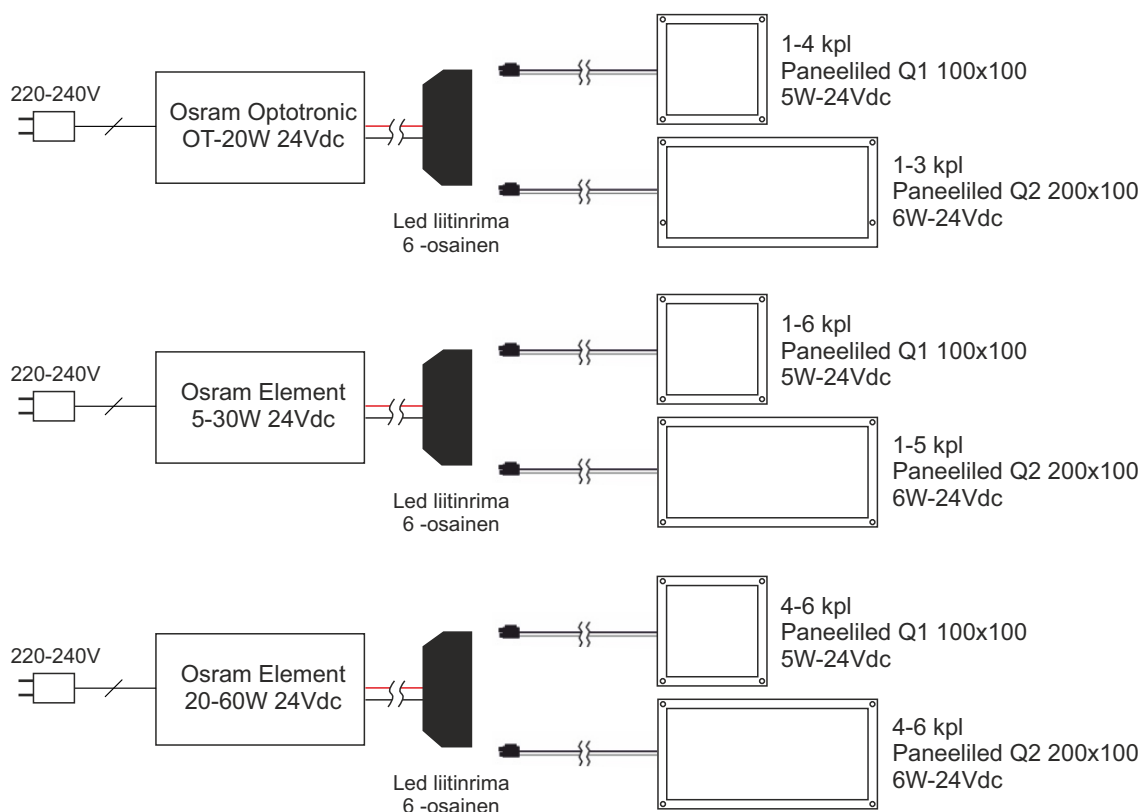

## 4. LED muuntajan kytkeminen virtalähteeseen

- LED muuntajan voi yhdistää suoraan 230V pistorasiaan käyttämällä tuotteessa kiinni olevaa europlug pistoketta.
- Mikäli muuntaja on tarkoitettu asentaa virtalähteeseen ilman europlug -pistoketta, saa kytkennän suorittaa vain valtuutettu sähköasentaja.

## 5. Takuu

- Paneeliledeillä on 2 vuoden takuu ja Osram LED muuntajalla 3 vuoden takuu. Takuu koskee vain valmistusvikoja. Takuu ei koske tuotteen rikkoutumista, joka johtuu esim. väärästä kuljetuksesta tai asennuksesta, väärästä käsittelystä, väärästä huolto- tai puhdistustoimenpiteestä tai mekaanisesta iskusta.
- Varaosatarpeiden osalta ota yhteyttä Helatukku Finland Oy:ön

Maahantuoja:  
Helatukku Finland Oy  
Yrittäjätie 6  
60100 SEINÄJOKI

puh 093 541-2000  
mail@helatukku.com  
www.helatukku.com



# PANEELILED Q1 JA Q2 ASENNUS OSRAM 24VDC MUUNTAJAAN + NEXA HIMMENNIN

Function  
ergonomics



Design

IDEAL  
form

d y n a m i c  
q u a l i t y

S O L U T I O N

## 1. Osram LED muuntajan kytkeminen Nexa himmenninvastaanottimeen

- 24Vdc järjestelmään on mahdollista tilata erikseen Nexa himmennin.

Langaton himmenninvastaanotin asennetaan muuntajan ja paneeliledien väliin alla olevan kaavion mukaan. Vastaanottimeessa on valmiina johto pikaliittimellä kytkettäväksi muuntajaan sekä liitinrima, johon voi kytkeä 1-6 Paneelilediä (huom! muuntajan max W)

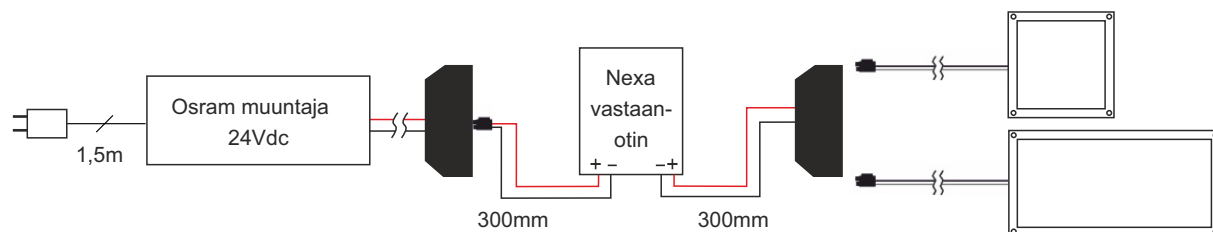

- Himmennintä ohjataan Nexan langattomilla kytkimillä (tilattava erikseen). Kytkimestä on tilattavissa joko 1- tai 2-kanavainen radiotaajuudella (433,92MHz) toimiva langaton seinäkytkin, on/off toiminnolla ja portaattomalla himmentimellä (muistitoiminto).

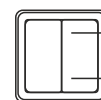

on / himmennin  
off

## 2. Himmennin käyttöönnotto

- Kun valaisimet ja muuntaja on liitetty himmenninvastaanottimeen ja kytketty virtalähteeseen

1. Paina vastaanottimen oppimispainiketta noin sekunnin ajan, punainen merkkivalo vastaanottimeessa vilkkuu hitaasti
2. Paina seuraavan 15 sekunnin aikana seinäkytkintä, valaisin syttyy ja vastaanottimen punainen merkkivalo valo lakkaa vilkkumasta

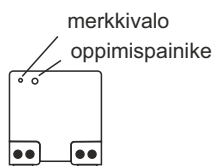

+



on / himmennin

## 3. Käyttö - himmennys

1. Sytytä valo painamalla ON-painiketta.
2. Käynnistä himmennin painamalla ON-painiketta uudelleen. Valon voimakkuus vaihtelee hitaasti korkeimman ja alhaisimman tason välillä.
3. Pysäytä himmennin halutulle tasolle painamalla ON-painiketta uudelleen.

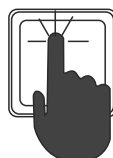

- # 1. sytytä valo
- # 2. käynnistä himmennin
- # 3. pysäytä himmennys halutulle tasolle

- Kun himmennys käynnistyy, valon voimakkuus vaihtelee hitaasti korkeimmasta alhaisimpaan tai alhaisimmasta korkeimpaan. Jos vastaanottimeen ei lähetetä muuta signaalia, voimakkuus vaihtuu neljä kertaa, jonka jälkeen valon voimakkuus säädetään korkeimmalle tasolle.

## 4. Himmennystason määrittäminen

- Himmennintä on yhteensä neljä eri tasoa: taso 4 on korkein (valaisin) ja taso 1 alhaisin (pimein). Esiasennetulla syöttöjohtolla ja liitinrimalla varustetut himmenninvastaanottimet toimitetaan siten, että himmennys on säädetty alimmalle tasolle (1).

1. Sytytä valo himmenninvastaanottimeen yhdistetyllä kytkimellä.
2. Paina vastaanottimen oppimispainiketta kaksi kertaa himmennystason määrittämistä varten.
3. Himmennystasoa voi nostaa painamalla himmentimeen yhdistetyn kytkimen ON-painiketta ja vastaavasti laskea himmennystä alemmalle tasolle painamalla kytkimen OFF-painiketta. Toista, kunnes himmennys on haluamallasi tasolla. Jos lamput alkavat värähdellä, liian alhainen taso on valittuna. Nosta silloin tasoa painamalla ON-painiketta.
4. Kun haluttu taso on saavutettu, paina oppimispainiketta kaksi kertaa. Kun vastaanottimen merkkivalo vilkkuu kaksi kertaa, määrittäykset ovat valmiit.

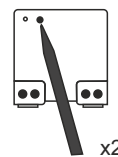

x2

+

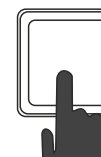

on  
off

- Vastaanotin on ohjelmointitilassa 30 sekuntia. Jos vastaanotin ei saa signaalia sinä aikana, se palautuu aloitustilaan eikä lisämäärittäyksiä voi enää tehdä.

## 5. Takuu

- Nexa tuotteilla on vuoden (12kk) takuu. Takuu koskee vain valmistusvikoja. Takuu ei koske tuotteen rikkoutumista, Joka johtuu esim. väärästä kuljetuksesta tai asennuksesta, väärästä käsittelystä, väärästä huolto- tai puhdistustoimenpiteestä tai mekaanisesta iskusta.
- Varaosatarpeiden osalta ota yhteyttä Helatukku Finland Oy:ön

Maahantuojat:  
Helatukku Finland Oy  
Yrittäjätie 6  
60100 SEINÄJOKI

puh 093 541-2000  
mail@helatukku.com  
www.helatukku.com

